

DISEÑAMOS, FABRICAMOS, REPRESENTAMOS Y COMERCIALIZAMOS MATERIALES ELÉCTRICOS

Quienes nos eligen buscan una solución integral para sus instalaciones eléctricas asegurándose una óptima calidad, seguridad, diseño y funcionalidad con productos certificados.

Desde sus plantas de producción ubicadas en la ciudad de Buenos Aires, República Argentina; **KALOP** cuenta con un sólido equipo de más de 300 personas el cual se encuentra capacitado, motivado y organizado por un modelo de Gestión eficiente para la mejora de sus funciones, conservar el medio ambiente y trasladar esa cultura a la vida familiar.

KALOP concentra su actividad comercial en más de 600 puntos de venta distribuidos en Argentina, con filiales en Chile y Brasil, y exporta sus productos a distintos países del Mercosur y América Latina.

KALOP nace en 1970 en un pequeño taller familiar con el desarrollo de elementos de sujeción para cables, más tarde llegarían los productos, luego los conductores eléctricos y el sistema modular, inició entonces un recorrido que fue avanzando en forma progresiva pero con paso firme para dar lugar al reconocimiento de la Marca.

En 1989 **KALOP** decide incorporar sus productos en el mercado Chileno. Abriendo las puertas de su primer filial **KALOP CHILENA S.A.**, con la visión de crecimiento y el apoyo del equipo que la conforman, la filial se va abriendo camino en los distintos canales de comercialización a lo largo y ancho de todo el país.

Afirmados en los valores que impulsaron a la empresa a posicionarse donde hoy se encuentra, **KALOP** amplía sus horizontes renovando su imagen, actualizando su portafolio de productos en forma permanente, incorporando nuevas tecnologías, innovando de manera constante y cuidando que su impacto no perjudique el bienestar de generaciones futuras. La mejora continua basada en el sistema de gestión IRAM-ISO 9001, aplicado en todos nuestros procesos, nos permiten posicionarnos como una empresa líder, con objetivos claros para permanecer en continuo crecimiento.

PROVEEMOS PRODUCTOS QUE ASEGURAN
CALIDAD, SEGURIDAD Y DISEÑO



COMPROMETIDOS CON NUESTRO EQUIPO,
NUESTROS CLIENTES, LA SOCIEDAD Y EL MEDIO AMBIENTE



KALOP, desde hace 30 años en todos los hogares ...

VIVIMOS JUNTOS



KALOP

Chile

SISTEMA MODULAR

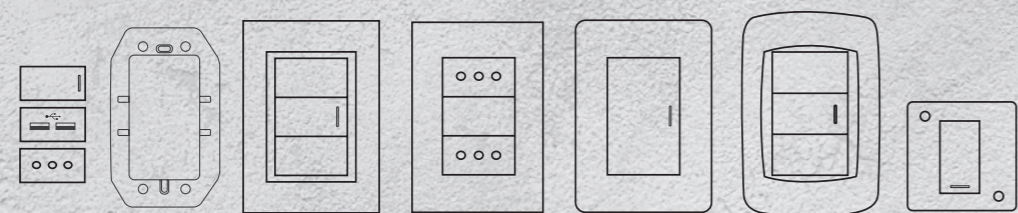

04 SISTEMA MODULAR

06 ZEN Concept

10 ZEN Basic - Metals

11 ZEN Basic - Armada

12 ZEN Colors

13 ZEN Art

14 LÍNEA LUMINIC

15 LÍNEA CIVIL

16 CIVIL armada

18 LÍNEA JÓNICA

20 MÓDULOS INTERRUPTORES

21 MÓDULOS ENCHUFES

21 MÓDULOS DE SEÑAL

22 MÓDULOS ELECTRÓNICOS

23 SEMIARMADOS

24 LÍNEA SIGMA

PRODUCTOS ELÉCTRICOS

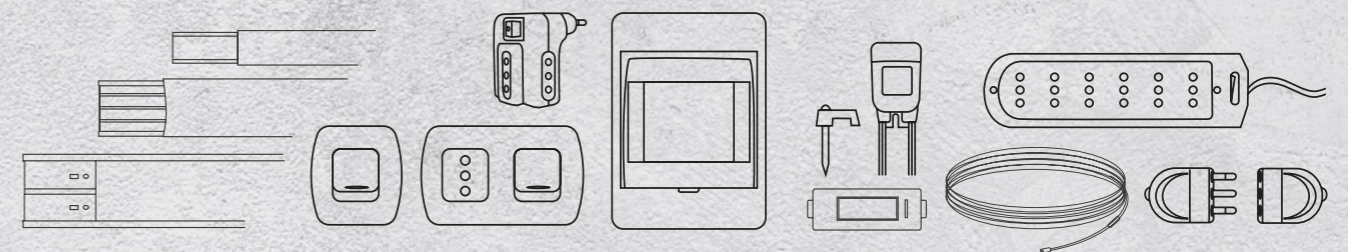

26 PRODUCTOS ELÉCTRICOS

28 LÍNEA CANALETAS

33 LÍNEA TEKNA

34 LÍNEA GRAMPAS

35 LÍNEA CALOTAS

36 LÍNEA ENCHUFES VOLANTES

37 LÍNEA ADAPTADORES

38 LÍNEA ALARGADORES

39 LÍNEA FOTOCONTROLES

39 LÍNEA INTERRUPTOR DE PASO

40 LÍNEA PASACABLES

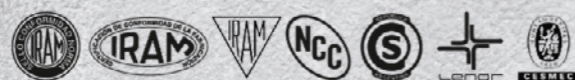

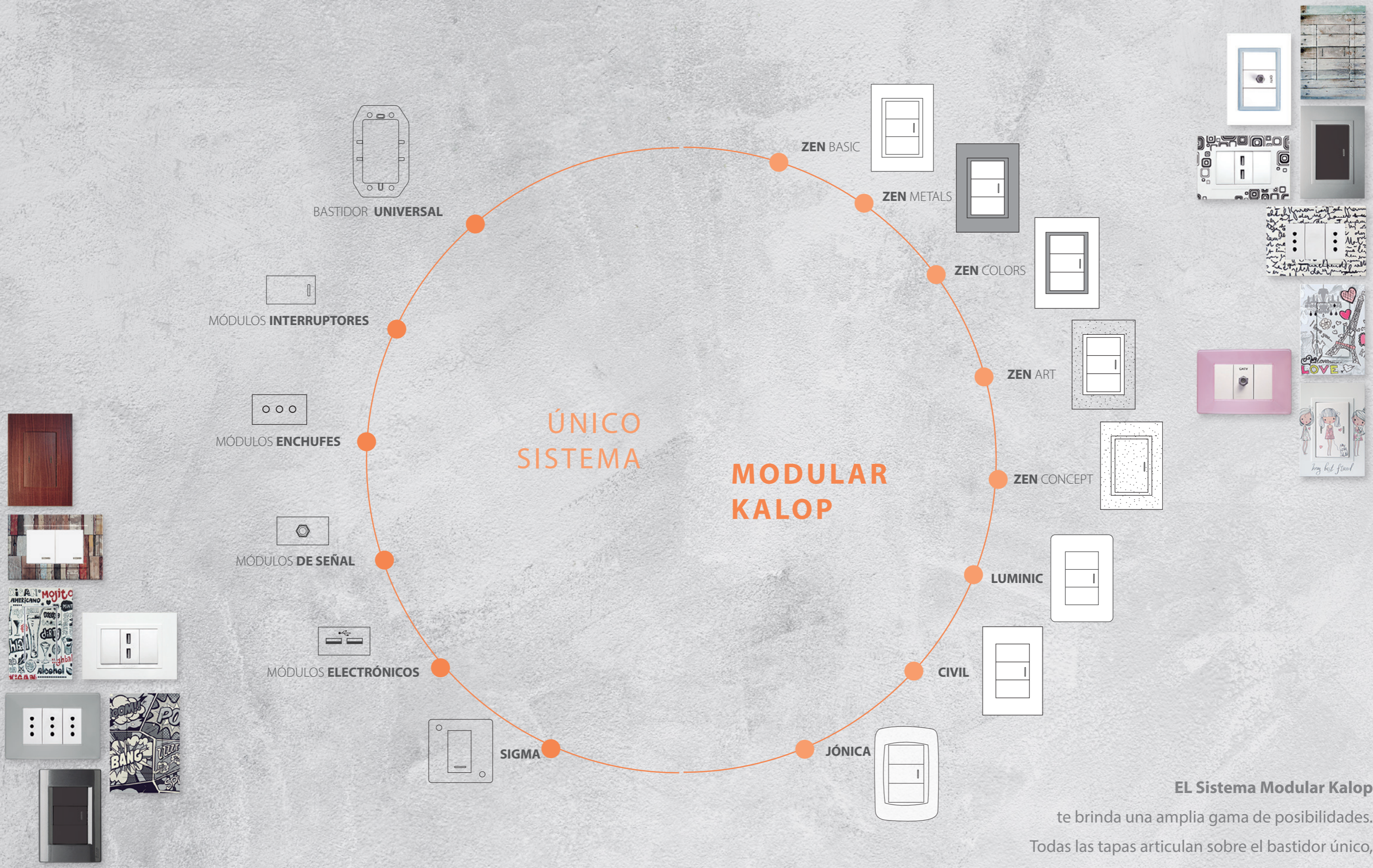

ÚNICO SISTEMA MODULAR KALOP

EL Sistema Modular Kalop te brinda una amplia gama de posibilidades. Todas las tapas articulan sobre el bastidor único, en el cual se instalan los distintos tipos de módulos.

Inspiración para
tus ambientes



Madera

KT41580 Conjunto 9/24 teclón combinación - 5 u.

KL41580 Tapa tres módulos - 10 u.

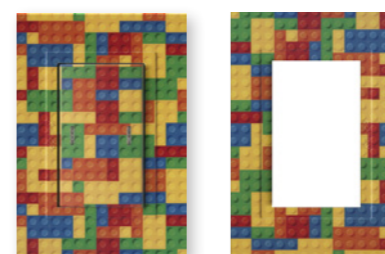

Bricks

KT41582 Conjunto 9/24 teclón combinación - 5 u.

KL41582 Tapa tres módulos - 10 u.



Letras

KT41584 Conjunto 9/24 teclón combinación - 5 u.

KL41584 Tapa tres módulos - 10 u.



Fashion

KT41586 Conjunto 9/24 teclón combinación - 5 u.



Pinceladas

KT41588 Conjunto 9/24 teclón combinación - 5 u.

KL41588 Tapa tres módulos - 10 u.



Mandala

KT41581 Conjunto 9/24 teclón combinación - 5 u.

KL41581 Tapa tres módulos - 10 u.



Coctel

KT41583 Conjunto 9/24 teclón combinación - 5 u.

KL41583 Tapa tres módulos - 10 u.



Circle

KT41585 Conjunto 9/24 teclón combinación - 5 u.

KL41585 Tapa tres módulos - 10 u.



Rústica

KT41587 Conjunto 9/24 teclón combinación - 5 u.

KL41587 Tapa tres módulos - 10 u.



Madera H1

KT41600 Conjunto 9/24 teclón combinación - 5 u.
KL41600 Tapa tres módulos - 10 u.



Madera R1

KT41601 Conjunto 9/24 teclón combinación - 5 u.
KL41601 Tapa tres módulos - 10 u.



Madera N1

KT41602 Conjunto 9/24 teclón combinación - 5 u.
KL41602 Tapa tres módulos - 10 u.



Madera A1

KT41603 Conjunto 9/24 teclón combinación - 5 u.
KL41603 Tapa tres módulos - 10 u.



Wow

KT41620 Conjunto 9/24 teclón combinación - 5 u.



Love

KT41621 Conjunto 9/24 teclón combinación - 5 u.



Car Wash

KT41622 Conjunto 9/24 teclón combinación - 5 u.



Coffee

KT41623 Conjunto 9/24 teclón combinación - 5 u.



Eiffel

KT41605 Conjunto 9/24 teclón combinación - 5 u.
KL41605 Tapa tres módulos - 10 u.



Girls

KT41606 Conjunto 9/24 teclón combinación - 5 u.
KL41606 Tapa tres módulos - 10 u.



Rock

KT41624 Conjunto 9/24 teclón combinación - 5 u.



Building

KT41625 Conjunto 9/24 teclón combinación - 5 u.



Comic

KT41607 Conjunto 9/24 teclón combinación - 5 u.
KL41607 Tapa tres módulos - 10 u.



Sail

KT41608 Conjunto 9/24 teclón combinación - 5 u.
KL41608 Tapa tres módulos - 10 u.



Lady

KT41626 Conjunto 9/24 teclón combinación - 5 u.



Picture

KT41627 Conjunto 9/24 teclón combinación - 5 u.



Big Ben

KT41628 Conjunto 9/24 teclón combinación - 5 u.



Street

KT41629 Conjunto 9/24 teclón combinación - 5 u.



Tapas personalizadas con el logo de su empresa.
Zen Concept a la medida de sus necesidades
Un nuevo concepto en **decoración...**



Propuesta simple
y natural

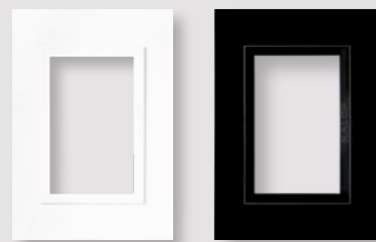

ZEN basic

KS41510 Tapa tres módulos color blanco - 20 u.

KS41511 Tapa tres módulos color negro - 20 u.

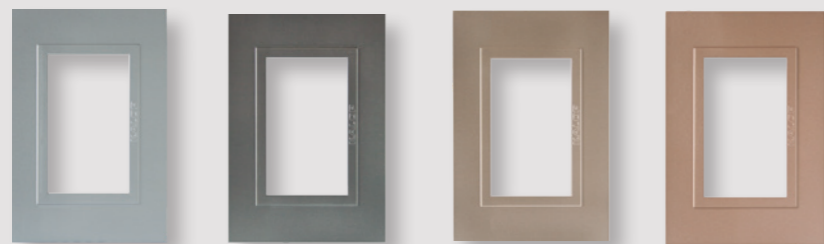

ZEN metals

KS41530 Tapa tres módulos color plata - 10 u.

KS41531 Tapa tres módulos color hierro - 10 u.

KS41532 Tapa tres módulos color oro - 10 u.

KS41533 Tapa tres módulos color bronce - 10 u.



ZEN basic armada

KS41750 Conjunto interruptor 9/12 teclón color blanco - 10 u.

KS41751 Conjunto interruptor 9/15 medio teclón color blanco - 10 u.

KS41757 Conjunto interruptor 9/24 teclón combinado color blanco - 10 u.

KS41758 Conjunto interruptor 9/32 color blanco - 10 u.

KS41760 Conjunto interruptor 9/12 color blanco - 10 u.

KS41761 Conjunto interruptor 9/15 color blanco - 10 u.

KS41762 Conjunto enchufe hembra 2P + T 10A. 250 V~ color blanco - 10 u.

KS41763 Conjunto 2 enchufes hembra 2P + T 10A. 250 V~ color blanco - 10 u.

KS41764 Conjunto interruptor 9/12 + enchufe hembra 2P+T 10A. 250 V~ color blanco - 10 u.

KS41768 Conjunto enchufe 2P + T 10/16A. 250 V~ color blanco - 10 u.

KS41769 Conjunto 3 enchufes hembra 2P + T 10A. 250 V~ color blanco - 10 u.



Detalles de color para
ambientes únicos



ZEN colors

KS41541 Tapa tres módulos - celeste - 10 u.

KS41542 Tapa tres módulos - caramelo - 10 u.

KS41544 Tapa tres módulos - naranja - 10u.

KS41546 Tapa tres módulos - rosa - 10u.

KS41547 Tapa tres módulos - gris - 10u.

ZEN art

KS41550 Tapa tres módulos - zoo - 5 u.

KS41551 Tapa tres módulos - marciano - 5 u.

KS41552 Tapa tres módulos - granja - 5 u.

KS41553 Tapa tres módulos - romántica - 5 u.

KS41554 Tapa tres módulos - silvestre - 5 u.

KS41555 Tapa tres módulos - retro - 5 u.

KS41556 Tapa tres módulos - ecléctica - 5 u.

KS41557 Tapa tres módulos - lilas - 5 u.

Apuesta de color con
aire cristalino



LUMINIC block

- KS41561 Tapa tres módulos - color celeste - 10 u.
- KS41562 Tapa tres módulos - color caramelo - 10 u.
- KS41564 Tapa tres módulos - color naranja - 10 u.



- KS41566 Tapa tres módulos - color rosa - 10 u.
- KS41567 Tapa tres módulos - color gris - 10 u.
- KS41568 Tapa tres módulos - color blanco - 10 u.



CIVIL termoplástica

- KL40710 Tapa tres módulos color blanco - 10 u.
- KL40711 Tapa tres módulos color negro - 10 u.
- KL40713 Tapa ciega color blanco - 10 u.
- KL40714 Tapa ciega color negro - 10 u.



CIVIL bicapa

- KL40715 Tapa tres módulos blanco nórdico -10 u.
- KL40716 Tapa tres módulos champagne -10 u.
- KL40717 Tapa tres módulos rojo munich -10 u.
- KL40718 Tapa tres módulos gris titanio -10 u.
- KL40719 Tapa tres módulos gris manchester -10u.
- KL40720 Tapa tres módulos gold -10u.
- KL40724 Tapa tres módulos gris pretoria -10u.

Contrastes únicos



- KS41790** Conjunto interruptor 9/12 color blanco - 10 u.
- KS41791** Conjunto interruptor 9/15 color blanco - 10 u.
- KS41792** Conjunto interruptor 9/32 color blanco - 10 u.
- KS41793** Conjunto interruptor 9/12 teclón color blanco - 10 u.
- KS41794** Conjunto interruptor 9/24 teclón combinado color blanco - 10 u.
- KS41795** Conjunto interruptor 9/15 medio teclón color blanco - 10 u.
- KS41796** Conjunto interruptor 9/12 + enchufe hembra 2P + T 10A. 250 V~ color blanco - 10 u.
- KS41797** Conjunto enchufe hembra 2P + T 10A. 250 V~ color blanco - 10 u.
- KS41798** Conjunto 2 enchufes hembra 2P + T 10A. 250 V~ color blanco - 10 u.
- KS41799** Conjunto 3 enchufes hembra 2P + T 10A. 250 V~ color blanco - 10 u.
- KS41800** Conjunto enchufe hembra 2P + T 10/16A. 250 V~ color blanco - 10 u.
- KS41801** Conjunto enchufe hembra 2P + T 10A. 250 V~ + enchufe hembra 2P + T 10/16A. 250 V~ color blanco - 10 u.
- KS41802** Conjunto interruptor 9/24 color blanco - 10 u.
- KS41803** Conjunto cargador USB doble color blanco - 10 u.
- KS41804** Conjunto cargador USB doble + 2 enchufes hembra 2P + T 10A. 250 V~ color blanco - 10 u.
- KS41805** Conjunto cargador USB doble + enchufe hembra 2P + T 10/16A. 250 V~ color blanco - 10 u.
- KS41806** Conjunto interruptor pulsador color blanco - 10 u.



- KS41900** Conjunto interruptor 9/12 color negro - 10 u.
- KS41901** Conjunto interruptor 9/15 color negro - 10 u.
- KS41902** Conjunto interruptor 9/32 color negro - 10 u.
- KS41903** Conjunto interruptor 9/12 teclón color negro - 10 u.
- KS41904** Conjunto interruptor 9/24 teclón combinado color negro - 10 u.
- KS41905** Conjunto interruptor 9/15 medio teclón color negro - 10 u.
- KS41906** Conjunto interruptor 9/12 + enchufe hembra 2P + T 10A. 250 V~ color negro - 10 u.
- KS41907** Conjunto enchufe hembra 2P + T 10A. 250 V~ color negro - 10 u.
- KS41908** Conjunto 2 enchufes hembra 2P + T 10A. 250 V~ color negro - 10 u.
- KS41909** Conjunto 3 enchufes hembra 2P + T 10A. 250 V~ color negro - 10 u.
- KS41910** Conjunto enchufe hembra 2P + T 10/16A. 250 V~ color negro - 10 u.
- KS41911** Conjunto enchufe hembra 2P + T 10A. 250 V~ + hembra 2P + T 10/16A. 250 V~ color negro - 10 u.
- KS41912** Conjunto interruptor 9/24 color negro - 10 u.
- KS41913** Conjunto cargador USB doble color negro - 10 u.
- KS41914** Conjunto cargador USB doble + 2 enchufes hembra 2P + T 10A. 250 V~ color negro - 10 u.
- KS41915** Conjunto cargador USB doble + enchufe hembra 2P + T 10/16A. 250 V~ color negro - 10 u.
- KS41916** Conjunto interruptor pulsador color negro - 10 u.



Tradicional elegancia



JÓNICA termoplástica

KL40815 Tapa tres módulos color blanco - 10 u.

KL40816 Tapa tres módulos color negro - 10 u.



JÓNICA bicapa

KL40820 Tapa tres módulos blanco nórdico -10 u.

KL40821 Tapa tres módulos champagne -10 u.

KL40822 Tapa tres módulos rojo munich -10 u.



JÓNICA marcos

KL40905 Marco tres módulos color blanco - 60 u.

KL40906 Marco tres módulos color negro - 60 u.



KL40823 Tapa tres módulos gris titanio -10 u.

KL40824 Tapa tres módulos gris manchester -10u.

KL40825 Tapa tres módulos gold -10u.

KL40829 Tapa tres módulos gris pretoria -10u.

INTERRUPTORES

Interruptor 9/12 simple unipolar - 16A./250V~



KL40100 - 60 u. KL40101 - 60 u.

Interruptor 9/12 doble unipolar - 10A./250V~



KL40105 - 20 u. KL40106 - 20 u.

Interruptor 9/24 combinación unipolar 16A./250V~



KL40115 - 20 u. KL40116 - 20 u.

Interruptor 9/24 doble combinación unipolar - 10A./250V~



KL40120 - 20 u. KL40121 - 20 u.

Interruptor 9/12 1/2 teclón simple - 16A./250 V~



KS40123 - 10 u. KS40124 - 10 u.

Interruptor 9/24 - 1/2 teclón combinación 16A./250 V~

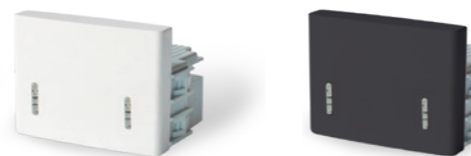

KL40126 - 5 u. KL40127 - 5 u.

Interruptor pulsador unipolar 16A./250 V~

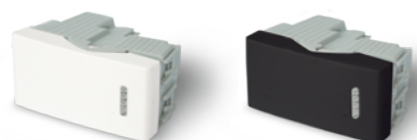

KL40130 - 20 u. KL40131 - 20 u.

Interruptor bipolar - 10A./250 V~



KL40175 - 20 u. KL40176 - 20 u.

Interruptor 9/24 bipolar combinación - 10A./250 V~



KL40180 - 20 u. KL40181 - 20 u.

Interruptor 9/12 teclón simple 16A./250 V~



KT40123 - 10 u. KT40124 - 10 u.

Interruptor 9/24 teclón combinación 16A./250 V~



KT40126 - 5 u. KT40127 - 5 u.

Interruptor teclón pulsador 16A./250 V~



KP40123 - 5 u. KP40124 - 5 u.

ENCHUFES HEMBRAS

Enchufe hembra 2P + T 10A. 250 V~



KL40230 - 60 u. KL40231 - 60 u.

Enchufe hembra 2P + T 10/16A. 250 V~



KL40260 - 20 u. KL40261 - 20 u.

DE SEÑAL

Toma CATV - Pin fino Terminal



KL40291 - 10 u.

Toma computación RJ45 - CAT 6



KL40339 - 10 u.

Toma telefónico RJ11 CAT 3 6 P 4C Auto crimpable



KL40321 - 10 u.



KL40292 - 10 u.



KL40340 - 10 u.



KL40322 - 10 u.

(*) Productos a pedido

ELECTRÓNICOS

(*) Temporizador de luminarias 200 V~ 400 W.



KL40417 - 1 u. KL40418 - 1 u.

(*) Variador de intensidad luminoso con llave de corte para todo tipo de lámparas 200 V~ 400 W.

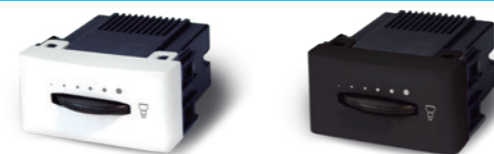

KL40462 - 1 u. KL40463 - 1 u.

Módulo cargador USB doble (Alimentación 220 V~ salida 5Vcc - 2A. máximo simultáneo)



KS40490 - 10 u. KS40491 - 10 u. KL291 Sin bastidor - 10 u.

IDEAL PARA USAR CON EL BASTIDOR CIRCULAR

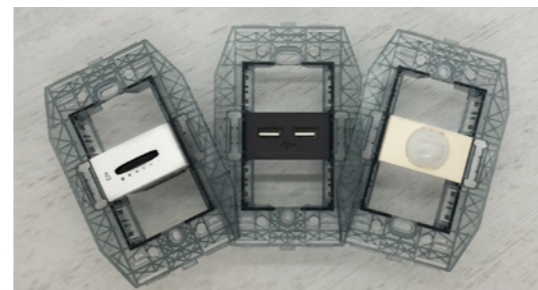

LOS MÓDULOS ELECTRÓNICOS INCLUYEN BASTIDOR ÚNICO 3 MÓDULOS DE REGALO

(*) Sensor infrarojo con variante de 10 seg. a 8 min. 220 V~ 1100 W.



KL40552 - 1 u. KL40553 - 1 u.

(*) Variador de velocidad con llave de corte para ventilador de techo 220 V~ 150 W.



KL40474 - 1 u. KL40475 - 1 u.

ACCESORIOS

Tapón ciego 1 módulo



KL40570 - 120 u. KL40571 - 120 u.

Lámpara testigo para interruptores y pulsadores 250 V~



KL40201 - 60 u.

Inhibidor de destellos para lámparas led, bajo consumo y tubos fluorescentes



KL40208 - 30 u.

Bastidor universal 3 módulos



KL40702 - 60 u.

Cubre bastidor universal 3 módulos



KL40703 - 5 u.

Bastidor circular 1 módulo pasacables



KL00291 - 10 u.

BLANCOS



- KS43750 Conjunto interruptor 9/12 teclón color blanco s/tapa - 10 u.
- KS43751 Conjunto interruptor 9/15 medio teclón color blanco s/tapa - 10 u.
- KS43757 Conjunto interruptor 9/24 teclón combinado color blanco s/tapa - 10 u.
- KS43758 Conjunto interruptor 9/32 color blanco s/tapa - 10 u.
- KS43759 Conjunto pulsador color blanco s/tapa - 10 u.
- KS43762 Conjunto enchufe hembra 2P + T color blanco s/tapa - 10 u.
- KS43763 Conjunto 2 enchufes hembra 2P + T color blanco s/tapa - 10 u.
- KS43764 Conjunto interruptor 9/12 + enchufe hembra 10A. 250V~ color blanco s/tapa - 10 u.
- KS43768 Conjunto enchufe hembra 2P + T 10/16A. 250V~ color blanco s/tapa - 10 u.
- KS43769 Conjunto 3 enchufes hembra 2P + T 10A. 250V~ color blanco s/tapa - 10 u.
- KS43770 Conjunto cargador USB doble + 2 enchufes hembra 2P + T 10A. 250V~ color blanco s/tapa - 10 u.

NEGROS



- KS43780 Conjunto interruptor 9/12 teclón color negro s/tapa - 10 u.
- KS43781 Conjunto interruptor 9/15 medio teclón color negro s/tapa - 10 u.
- KS43787 Conjunto interruptor 9/24 teclón combinado color negro s/tapa - 10 u.
- KS43788 Conjunto interruptor 9/32 color negro s/tapa - 10 u.
- KS43789 Conjunto pulsador color negro s/tapa - 10 u.
- KS43792 Conjunto enchufe hembra 2P + T color negro s/tapa - 10 u.
- KS43793 Conjunto 2 enchufes hembra 2P + T color negro s/tapa - 10 u.
- KS43794 Conjunto interruptor 9/12 + enchufe hembra 10A. 250V~ color negro s/tapa - 10 u.
- KS43798 Conjunto enchufe hembra 2P + T 10/16A. 250V~ color negro s/tapa - 10 u.
- KS43799 Conjunto 3 enchufes hembra 2P + T 10A. 250V~ color negro s/tapa - 10 u.
- KS43800 Conjunto cargador USB doble + 2 enchufes hembra 2P + T 10A. 250V~ color negro s/tapa - 10 u.



La línea de superficie **SIGMA** es compatible con todos los módulos del **sistema modular KALOP**

IP 55 Este grado de protección es asegurado mediante un sistema de cierre a presión compuesto además de juntas y membranas, que permiten el accionamiento de los módulos sin perder la condición de estanqueidad. Aptos para ambientes húmedos, exposición a la intemperie, al polvo y a la lluvia.

Tapa transparente flexible que permite el accionamiento de los módulos

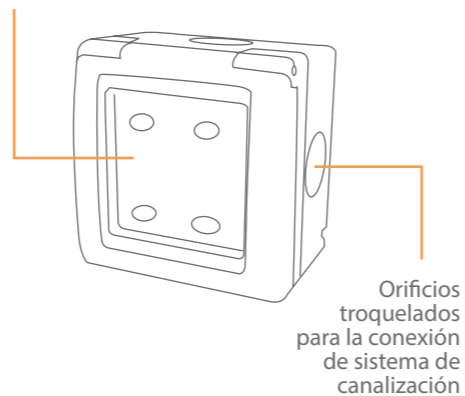

Cajas IP inyectadas en policarbonato con protección UV y borne de conexión a tierra, adecuadas para instalaciones de superficie con conductos o sistemas de canalización.

IP 40

Los productos con este grado de protección se recomiendan para ambientes interiores en los que se necesita realizar instalaciones de superficie.



KL42013

Caja 2 Módulos IP40

78 x 82 x 48 mm.
color gris - 20 u.



KL42003

Caja 1 Módulo IP40

78 x 82 x 48 mm.
color gris - 20 u.



KL42023

Caja 4 Módulos IP40

128 x 82 x 48 mm.
color gris - 10 u.



KL42500

Conjunto armado con interruptor 9/12 unipolar y enchufe hembra 2P+T 10A IP55

78 x 82 x 56 mm.
color gris - 10 u.



KL42501

Conjunto armado con interruptor 9/12 unipolar y enchufe hembra 2P+T 10/16A IP55

78 x 82 x 56 mm.
color gris - 10 u.



KL42502

Conjunto armado con enchufe hembra 2P+T 10A y enchufe hembra 2P+T 10/16A IP55

78 x 82 x 56 mm.
color gris - 10 u.



KL42213

Caja 2 Módulos Tapa con protección UV y membrana transparente IP55

78 x 82 x 56 mm.
color gris - 10 u.



KL42413

Caja 3 Módulos Tapa con protección UV y membrana transparente IP55

128 x 82 x 56 mm.
color gris - 10 u.



KL42403

Tapa 3 Módulos con protección UV y membrana transparente para caja 10x5 IP55

128 x 82 x 23 mm.
color blanco - 10 u.

Soluciones completas

a la medida de sus necesidades

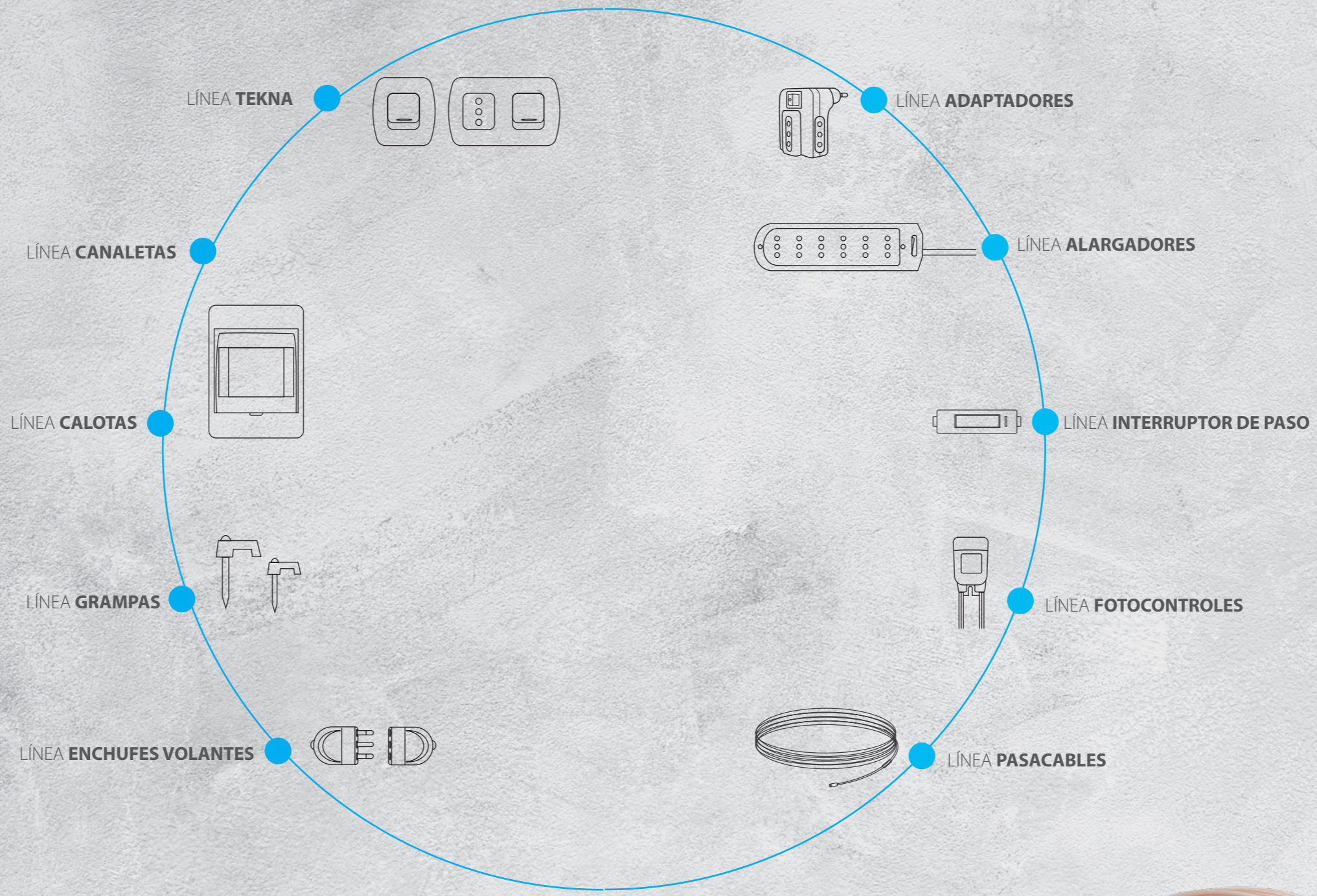



Cantidad de conductores admitidos aproximadamente según medida de CANALETAS

- 14x7 - 2 x 2,5 mm²
- 20x10 - 6 x 2,5 mm²
- 30x10 - 10 x 2,5 mm²
- 40x16 - 22 x 2,5 mm²
- 40x16 c/ tab. - 22 x 2,5 mm²
- 27x30 - 33 x 2,5 mm²
- 40x30 - 54 x 2,5 mm²
- 48x13 - 26 x 2,5 mm²
- 75x17 - 52 x 2,5 mm²
- 100x50 - 275 x 2,5 mm²

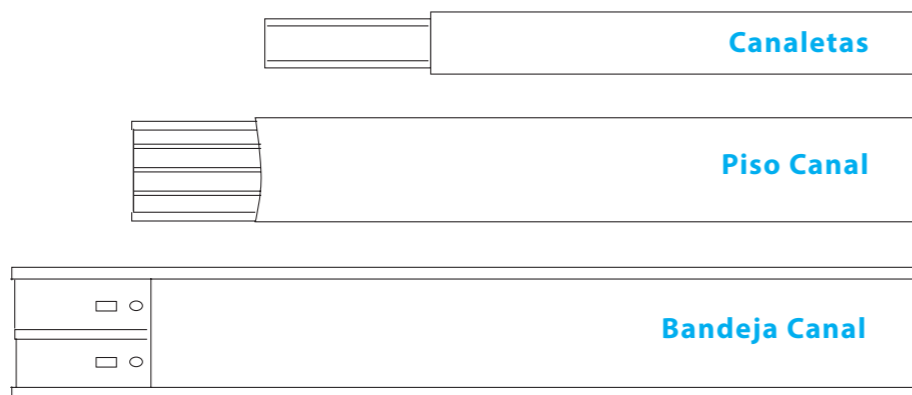

Canaleta 27x30 mm - color blanco



KL04060 tira de 2 m. - 12 u.

Canaleta 40x30 mm - color blanco



KL04280 tira de 2 m. - 12 u.

Canaleta 30x10 mm - color blanco



KL04250 tira de 2 m. - 15 u. **KL04251** c/autoadhesivo tira de 2 m. - 15 u.



Cinta adhesiva doble faz dispuesta en la zona inferior del perfil, protegida con film de polipropileno que garantiza una fuerza de adhesión del orden de los 500g./pulg². Densidad y aditivos que aseguran un alto grado de retardancia a la llama.

Canaleta 14x7 mm - color blanco



- KL04010** Acc. curva plana 14 x 7 - 100 u.
- KL04011** Acc. codo externo 14 x 7 - 100 u.
- KL04012** Acc. codo interno 14 x 7 - 100 u.
- KL04013** Acc. terminal 14 x 7 - 100 u.
- KL04014** Acc. derivación "T" 14 x 7 - 100 u.
- KL04015** Acc. acople recto 14 x 7 - 100 u.

KL04000 tira de 2 m. - 50 u. **KL04002** c/autoadhesivo (económica) tira de 2 m. - 50 u.

Canaleta 20x10 mm - color blanco



- KL04040** Acc. curva plana 20 x 10 - 100 u.
- KL04041** Acc. codo externo 20 x 10 - 100 u.
- KL04042** Acc. codo interno 20 x 10 - 100 u.
- KL04043** Acc. terminal 20 x 10 - 100 u.
- KL04044** Acc. derivación "T" 20 x 10 - 100 u.
- KL04045** Acc. acople recto 20 x 10 - 100 u.

KL04030 tira de 2 m. - 50 u. **KL04031** c/ autoadhesivo tira de 2 m. - 50 u. **KL04033** c/autoadhesivo (económico) tira de 2 m. - 50 u.
KS04050 tira de 2 m. - 50 u. **KS04051** c/ autoadhesivo tira de 2 m. - 20 u.

Canaleta 20x10mm - simil madera

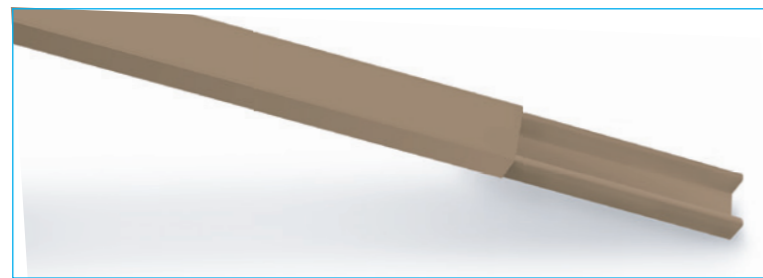

- KL04040M** Acc. curva plana 20 x 10 - 50 u.
- KL04041M** Acc. codo externo 20 x 10 - 50 u.
- KL04042M** Acc. codo interno 20 x 10 - 50 u.
- KL04043M** Acc. terminal 20 x 10 - 50 u.
- KL04044 M** Acc. derivacion "T" 20 x 10 - 50 u.
- KL04045M** Acc. acople recto 20 x 10 - 50 u.

KL04030M tira de 2 m. - 50 u. **KL04031M** c/ autoadhesivo tira de 2 m. - 50 u.

Canaleta 40x16 mm - color blanco

- KL04100** Acc. curva plana 40 x 16 - 50 u.
- KL04101** Acc. codo externo 40 x 16 - 50 u.
- KL04102** Acc. acople recto 40 x 16 - 50 u.
- KL04103** Acc. derivación "T" 40 x 16 - 50 u.
- KL04104** Acc. terminal 40 x 16 - 50 u.
- KL04105** Acc. codo interno 40 x 16 - 50 u.

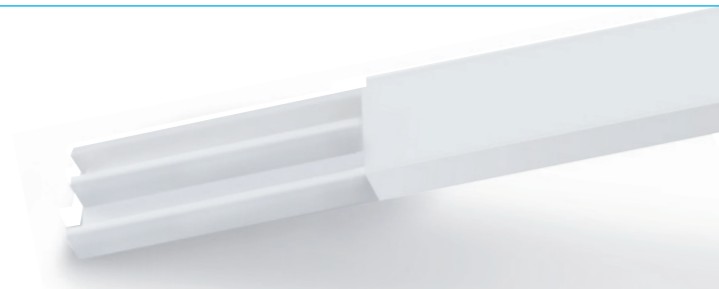

KL04090 tira de 2 m. - 12 u. **KL04091** c/ autoadhesivo tira de 2 m. - 12 u. **KL04092** c/ tabique tira de 2 m. - 12 u.

Caja plástica rectangular para cable canal

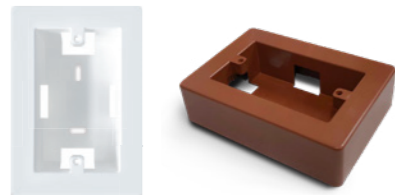

- KL02474** Caja mini rectangular superficial - color blanco - 20 u.
- KL02474M** Caja mini rectangular superficial - color madera - 20 u.

ACCESORIOS DISPONIBLES

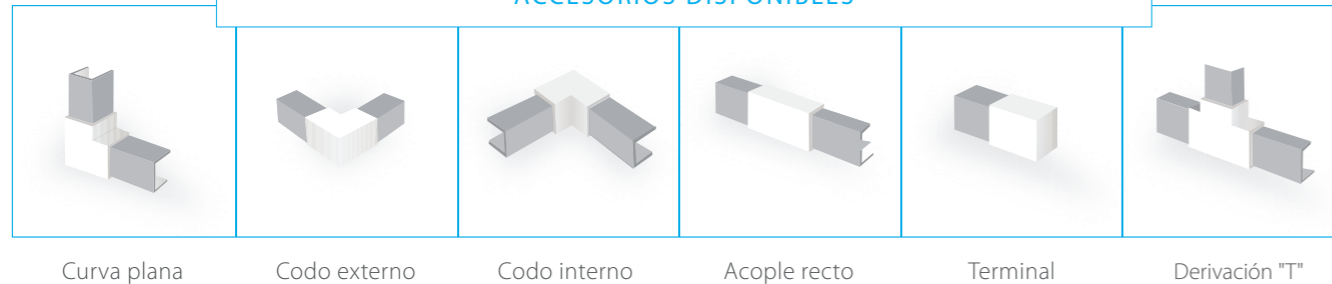

SECCIONES ÚTILES

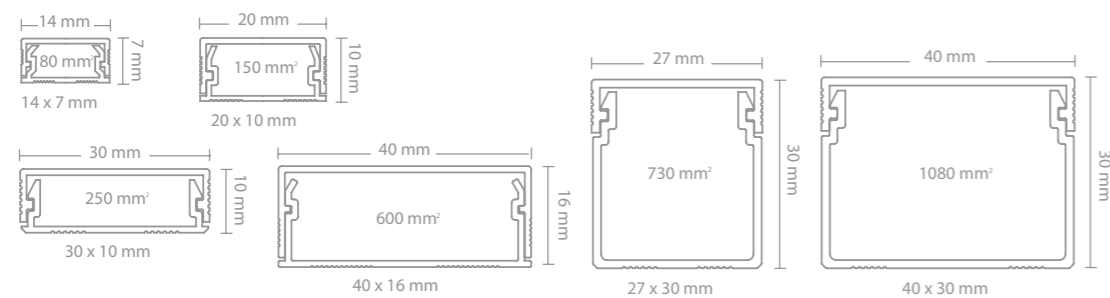

CONDUCTO PISO CANAL

Sistema para ser implementado en instalaciones eléctricas, de telefonía, audio, video, informática, de forma sectorizada con sus tres canales, permitiendo independizar los cableados.

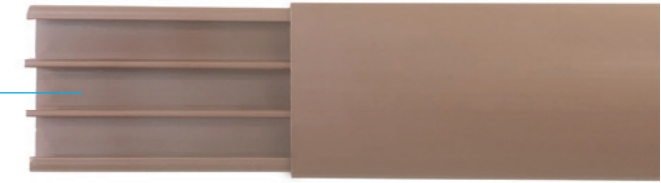

Aptos para ser atornillados o sujetos con cinta autoadhesiva bifaz.

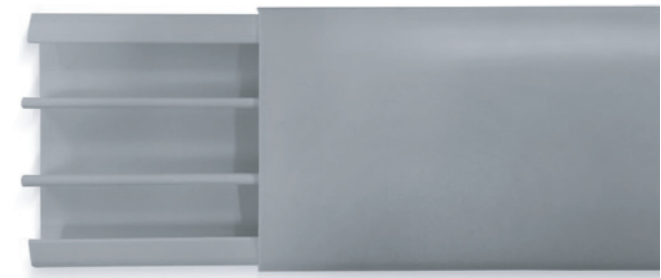

PISO CANAL 48x13 mm

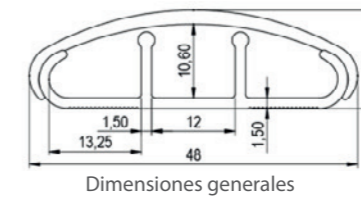
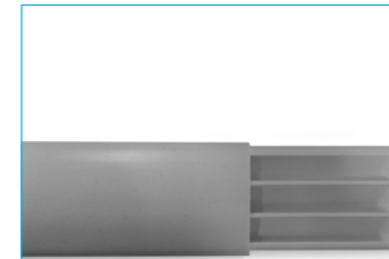

- KL4530G** Standard - color gris - 2 m - 14 u.
- KL4535G** C/ Autoadhesivo- color gris - 2 m - 14 u.
- KL4530M** Standard - simil madera - 2m - 14 u.
- KL4535M** C/ Autoadhesivo - simil madera - 2m - 14 u.

PISO CANAL 75x17 mm

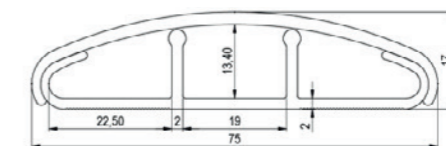
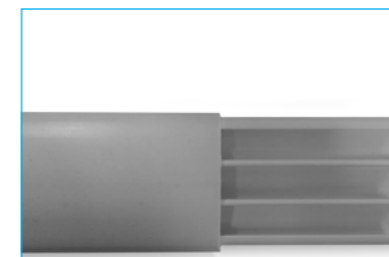

- KL4560G** Standard - color gris - 2 m - 10 u.
- KL4563G** C Autoadhesivo- color gris - 2 m - 10 u.
- KL4560M** Standard - simil madera - 2m - 10 u.
- KL4563M** C/ Autoadhesivo - simil madera - 2m - 10 u.

BANDEJA CANAL 100X50 MM Y ACCESORIOS



Utilizado para crear una separación en el perfil de bandeja canal permitiendo independizar los canales (datos, telefonía, energía)

SECCIONES ÚTILES

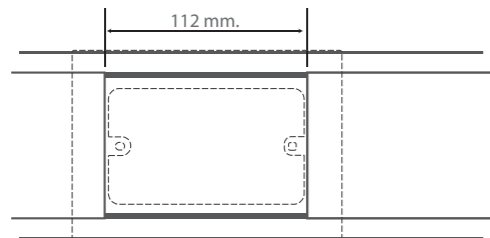
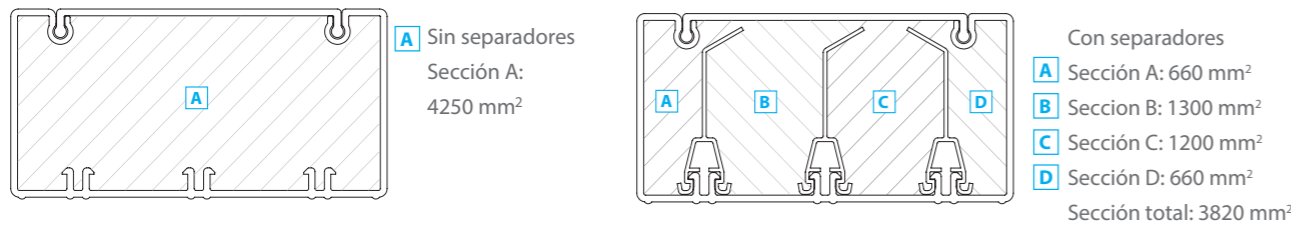

Porta bastidor para bandeja canal 100 x 50 mm. - KL04517

BANDEJA CANAL 100x50 mm



- KS04500** Canaleta 100 x 50 Std. - Varillas de 2 m - 2 u.
- KS04516** Accesorio Separador 100 x 50 - 5 u.
- KL04517** Porta bastidor bandeja 100 x 50 - 5 u.

ACCESORIOS DISPONIBLES

Curva plana KL04510 - 5 u.	Codo Externo KL04511 - 5 u.	Codo Interno KL04512 - 5 u.	Terminal KL04513 - 5 u.	Derivación "T" KL04514 - 5 u.	Acople Recto KL04515 - 5 u.

La línea de superficie **TEKNA**, facilita el montaje de módulos previo al cableado, retirando su tapa frontal de ajuste por presión permite una conexión rápida y eficiente por sus características de ensamble.

Interruptor 9/12 10A. - 250V~



color blanco - 20 u.

KS39650

Interruptor 9/15 10A. - 250V~



color blanco - 20 u.

KS39651

Toma CATV Pin fino terminal



color blanco - 10 u.

KS39655

Toma tel. americano 4 contactos RJ11



color blanco - 10 u.

KS39656

Pulsador 10A. - 250V~



color blanco - 20 u.

KS39657

Interruptor 9/24 10A. - 250V~



color blanco - 20 u.

KS39658

Toma computación RJ45-CAT 6



color blanco - 5 u.

KS39659

Enchufe 2P+T 10A. - 250V~



color blanco - 20 u.

KS39672

Enchufe triple 2P + T 10A. - 250V~



color blanco - 20 u.

KS39673

Enchufe 2P + T + interruptor 9/12 10A. - 250V~



color blanco - 20 u.

KS39674



LÍNEA TEKNA

Diseño compacto con perforaciones troqueladas que facilitan la instalación de cable canal



Pieza plástica inyectada en polietileno

Clavo de acero SAE 1040 con tratamiento térmico, templado y revenido

Grampa N°5



KL06001 Est. 100 u.
Caja 20 u.

Grampa N°8



KL06002 Est. 100 u.
Caja 20 u.

Grampa N°10



KL06003 - Est. 50 u.
Caja 20 u.

Grampa N°12



KL06004 - Est. 20 u.
Caja 20 u.

Grampa N°15



KL06005 - Est. 20 u.
Caja 20 u.

Grampa N°16



KL06006 - Est. 20 u.
Caja 20 u.

Grampa C-6



color negro

KL06010 - Est. 50 u.
Caja 20 u.

Grampa C-6



color blanco

KL06011 - Est. 50 u.
Caja 20 u.

Grampa C-8



color negro

KL06012 - Est. 50 u.
Caja 20 u.

Grampa C-8



color blanco

KL06013 - Est. 50 u.
Caja 20 u.

	MODELO	CÓDIGO	CONDUCTOR RECOMENDADO	DIMENSIÓN MÁX. DE LOS CONDUCTORES
	N°5	KL06001	Conductor paralelo	Medida del conductor 2,1 x 4,3 mm.
	N°8	KL06002	Conductor paralelo	Medida del conductor 2,95 x 6,8 mm.
	N°10	KL06003	Conductor paralelo y/o bajo plomo	Medida del conductor 3,3 x 8,3 mm.
	N°12	KL06004	Conductor circular	Medida del conductor Ø 11 mm.
	N°15	KL06005	Conductor circular	Medida del conductor Ø 13 mm.
	N°16	KL06006	Conductor paralelo con envoltura	Medida del conductor 4,5 x 12,3 mm.
	C-6	KL06010/11	Coaxial RG59 C6	Medida del conductor Ø 6 mm.
	C-8	KL06012/13	Coaxial RG59 C8	Medida del conductor Ø 8 mm.



Aptas para instalaciones fijas sobrepuestas en interiores, permiten alojar interruptores termomagnéticos, disyuntores y protectores del formato DIN de 35 mm.

- Diseñadas y fabricadas bajo norma IEC 60670.
- Con material termoplástico aislante, de color gris
- Grado de protección IP20
- Resistente al calor: 70° C.
- Resistente a la Llama: 650° C.
- Tensión de servicio: 440 V.
- Intensidad de corriente máx. asignada : 125 A.

Caja para interruptores termomagnéticos 2 módulos



color gris - 20 u.

KL02472

Caja para interruptores termomagnéticos 4 módulos



color gris - 15 u.

KL02473

Caja para interruptores termomagnéticos 6 módulos



color gris - 10 u.

KL02476

Caja para interruptores termomagnéticos con tapa 2 módulos



color gris - 20 u.

KL02472T

Caja para interruptores termomagnéticos con tapa 4 módulos



color gris - 15 u.

KL02473T

Caja para interruptores termomagnéticos con tapa 6 módulos



color gris - 10 u.

KL02476T

- Enchufes macho y hembra, provistos con prensa cables de ajuste con tornillos.
- Contactos eléctricos de metal latón que aseguran continuidad y adecuada presión de contactos.
- Piezas aislantes de policarbonato, resistentes al impacto aún en las condiciones más severas.
- Tornillos de cierre con cabeza combinada.

Enchufe macho recto
2P - 10A - 250V~



Enchufe macho recto
2P + T - 10A. -250V~



Enchufe macho recto
2P + T - 16A. - 250V~



Enchufe macho lateral
2P + T - 10A. - 250V~



Enchufe hembra recto
2P + T - 10A. - 250V~ con
obturador de seguridad



Enchufe hembra recto 2P + T
10A./16A. - - 250V~ Bypass
con obturador de seguridad



Apto para la conexión de electrodomésticos, herramientas portátiles manuales, luminarias de pie y alargadores eléctricos.



ENCHUFE SUPER



Convertible 2
posiciones 10A.- 250V~



Enchufe macho super
2P - 10A. - 250V~

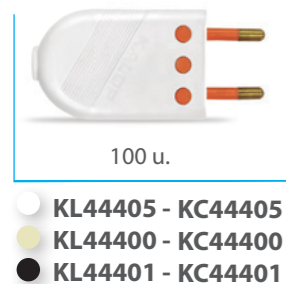

Enchufe macho super
2P+T - 10A. - 250V~

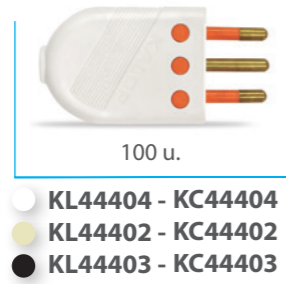

Enchufe hembra super
2P+T - 10A. - 250V~
con obturador de seguridad



Interruptor con indicador luminoso. Carga máxima simultánea admitida 10A. 2500 W.



Adaptador Schuko + 2
enchufes 2P +T - 10A. 250 V~
con interruptor luminoso



Adaptador Triple
enchufe 2P +T 10A. 250 V~
con interruptor luminoso



Adaptador Triple
enchufe 2P +T -
10A. 250 V~



Adaptador Plano 2P +T
cuatro enchufes
10A. 250 V~



DOMICILIARIOS

Cargador dual USB, 5 Vcc. 2,1A simultáneo

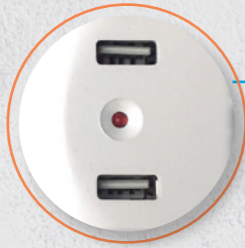

Alvéolos de enchufes protegidos con obturadores de seguridad



El interruptor luminoso es un corta circuito térmico de corriente, que interrumpe la alimentación del alargador cuando las cargas conectadas al mismo superan el valor máximo simultáneo admitido de 10A. 2500 W.



Protegido con barrera contra desconexión accidental.

Con interruptor bipolar que permite la desconexión de ambos polos (fase-neutro) en forma simultánea.



Enchufe hembra protegido con obturador de seguridad



Enchufe macho de conexión 2 P + T.

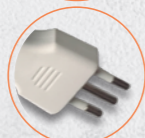

Alargador Múltiple 6 tomas 10A. 250V~ + cargador dual USB.

Enchufe macho de conexión 2 P + T.

Cable cordón 3x0,75 mm², tipo H05VV-F 227 IEC 53.



KL50240 color blanco - 1,5 m - 5 u.

Alargador Múltiple 6 tomas con corta circuito térmico luminoso - 10A. 250V~



KS50703 color blanco - 1,5 m - 10 u.
KS50704 color blanco - 2,5 m - 10 u.
KS50713 color negro - 1,5 m - 10 u.
KS50714 color negro - 2,5 m - 10 u.

Alargador múltiple 6 tomas c/ interruptor bipolar luminoso 10A. - 250V~



KL50232 color blanco - 3 m - 10 u.
KL50233 color negro - 3 m - 10 u.
KL50234 color blanco - 5 m - 10 u.
KL50235 color negro - 5 m - 10 u.

Alargador Simple 3 y 5 metros. 10A. 250V~

Cable cordón 3x0,75 mm², tipo H05VV-F 227 IEC 53.



KC50250 color blanco - 3 m - 10 u.
KC50251 color blanco - 5 m - 10 u.

TABLA DE LÁMPARAS

BAJO CONSUMO	FLUORESCENTE	BALASTO CONVEN./ELECT.	LED	DICRÓICAS TRANSFORMADOR CONVENCIONAL	DICRÓICAS TRANSFORMADOR ELECTRONICO	SODIO MERCURIO	INCANDESCENTE, HALOGENA, MEZCLADORA
400W	400W	400W	800W	400W	400W	250W	1200W
CAPACITOR						CAPACITOR	

Al llegar la noche los fotocontroles Kalop le brindan la comodidad de encender las luces automáticamente, reducir el consumo innecesario de energía y resguardar su casa cuando usted no está.

- Protegidos contra picos transitorios de tensión.
- Mayor capacidad de potencia.
- Compatibles con todo tipo de lámparas.

Fotocontrol 1200W.



KL95002 - 5 u.

Fotocontrol 1200 W. con sensor externo



KL95003 - 5 u.

Fotocontrol 1600W.



KL95001 - 5 u.

ALUMBRADO PÚBLICO

Fotocontrol 2000W.



KL95005 - 5 u.

Zócalo



KL95006 - 5 u.

Diseñado especialmente para la automatización y control de luminarias con compensación de factor de potencia para iluminación exterior, generando el encendido y apagado de las mismas mediante la conmutación basada en las variaciones de la luz visible (natural o artificial).

LÍNEA INTERRUPTORES DE PASO

Interruptor de paso luminoso



Señalización luminosa



KL39360
color blanco - 20 u.

KL39361
color negro - 20 u.

Interruptor de paso Standard



KL39363
color blanco - 20 u.

KL39364
color negro - 20 u.

KL39365
L pulsador
color blanco - 20 u.

Cinta Hobbista reforzada



- KL29307** color azul - 7 m - 15 u.
- KL29310** color azul - 10 m - 10 u.
- KL29315** color azul - 15 m - 10 u.
- KL29320** color azul - 20 m - 5 u.

Cinta Profesional con alma de acero



- KL29110** color transparente - 10 m - 5 u.
- KL29115** color transparente - 15 m - 5 u.
- KL29120** color transparente - 20 m - 5 u.
- KL29130** color transparente - 30 m - 5 u.

Cinta Helicoidal Hardwork con carrete



- KL29420** color naranja con carrete - 20 m - 5 u.

- Carrete Tira Cinta**
- KL29200** color negro - 15 u.

Para cableado en instalaciones **domiciliarias**



HOBBISTA

- Resistencia a la tracción 60 kg
- Fabricada polipropileno de Ø 4 mm
- Con alma de acero Ø 0,9 mm
- Buscador plástico color natural

Para cableado en instalaciones **comerciales**



PROFESIONAL

- Resistencia a la tracción 100 kg
- Revestida en polipropileno transparente de Ø 4 mm
- Con alma de acero Ø 1,2 mm
- Punteras metálicas con ojal de tiro en ambos extremos
- Buscador flexible de acero de 100 mm.
- Rigidez de empuje aún en conductos cableados
- Con memoria de enrollado
- Resistente a las deformaciones

Para cableado en instalaciones **industriales**



HARD WORK

- Resistencia a la tracción 150 kg
- Fabricada en poliéster de Ø 4 mm
- Punteras metálicas con ojal de tiro en ambos extremos
- Buscador flexible de acero de 100 mm
- Rigidez de empuje aún en conductos cableados
- Con memoria de enrollado
- Resistente a las deformaciones



Kalop Chilena S.A

Brigadeir de la Cruz 854 - San Miguel - Santiago de Chile
Tel.: +56 2 2896 9480 - www.kalop.cl - ventas@kalop.cl